

วันที่ ๑๗/๑๒/๖๕

ชั้น L อาคารบุญชนะ อัดถาวร

Handwritten notes in Thai script, including the name 'พินิจประทุมพร' and other illegible characters.

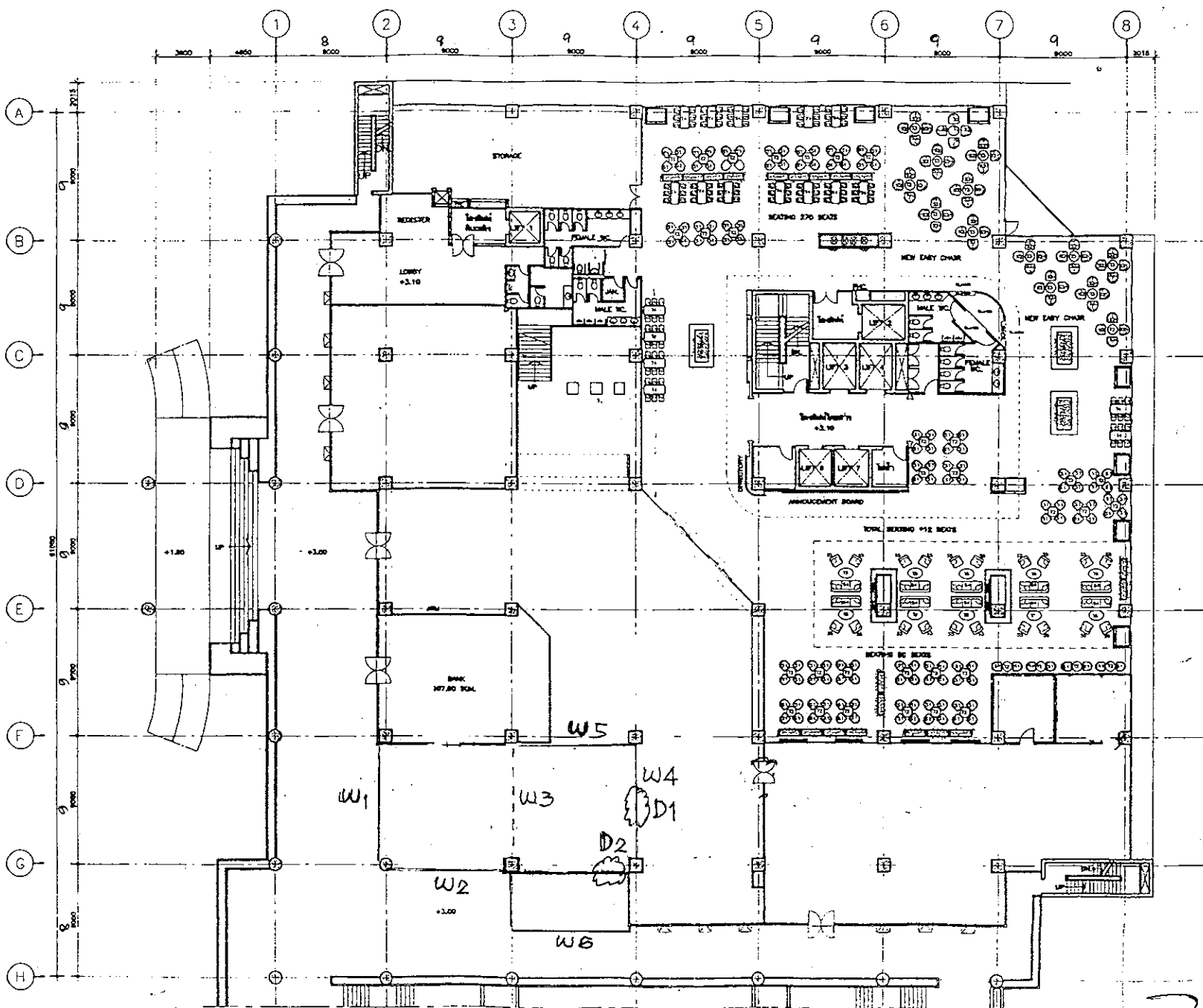

วิชาณ กิจ

Handwritten signature

ชั้น L อาคารบุญชนะ อัดถากร

Handwritten notes and signatures on the right side of the page.

PLAN : ก่อนปรับปรุงพื้นที่

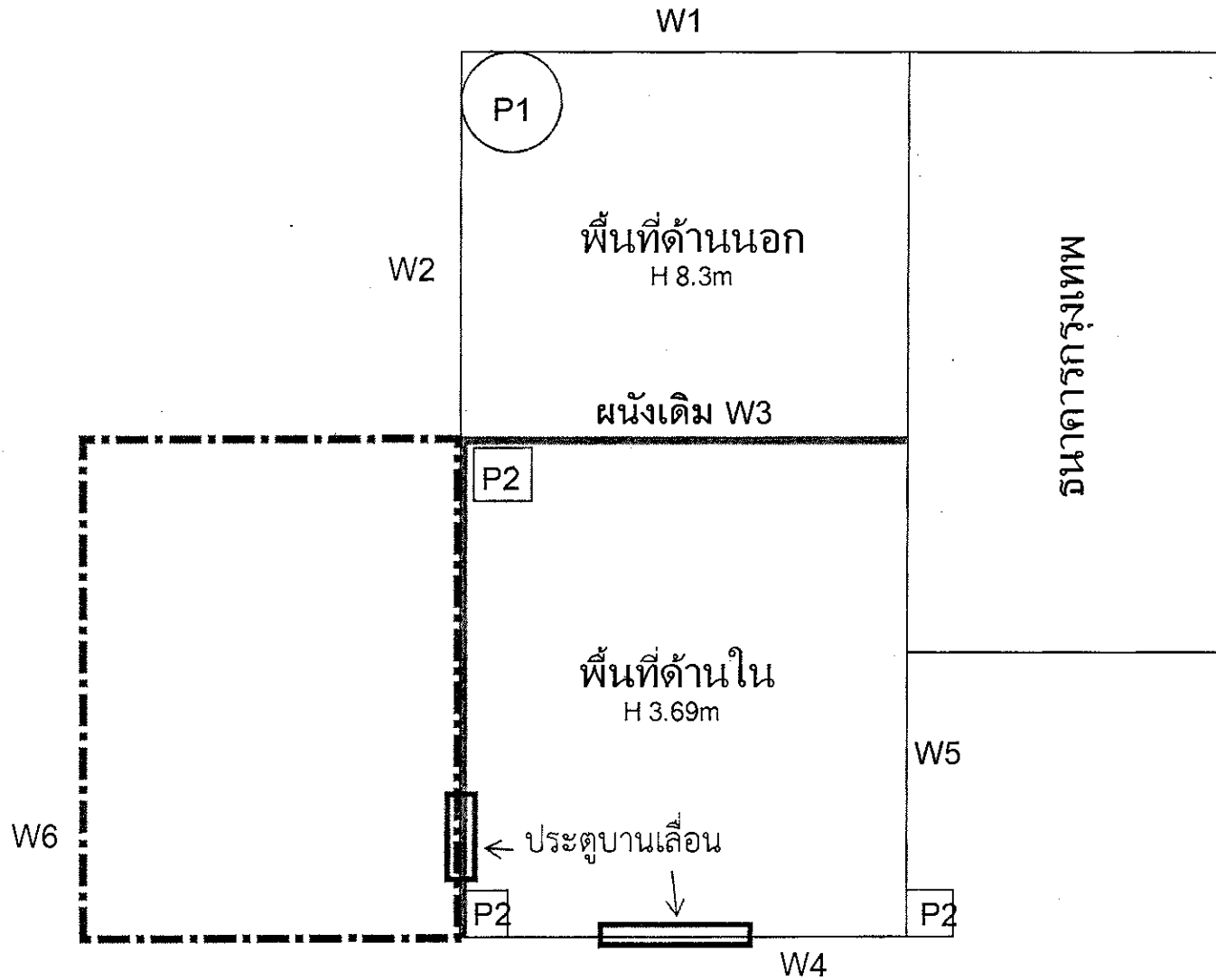

ฉันทนา สุวิมล
 ๕
 ๗
 ๗
 ๗
 ๗

PLAN : แนวทางที่จะปรับปรุงพื้นที่

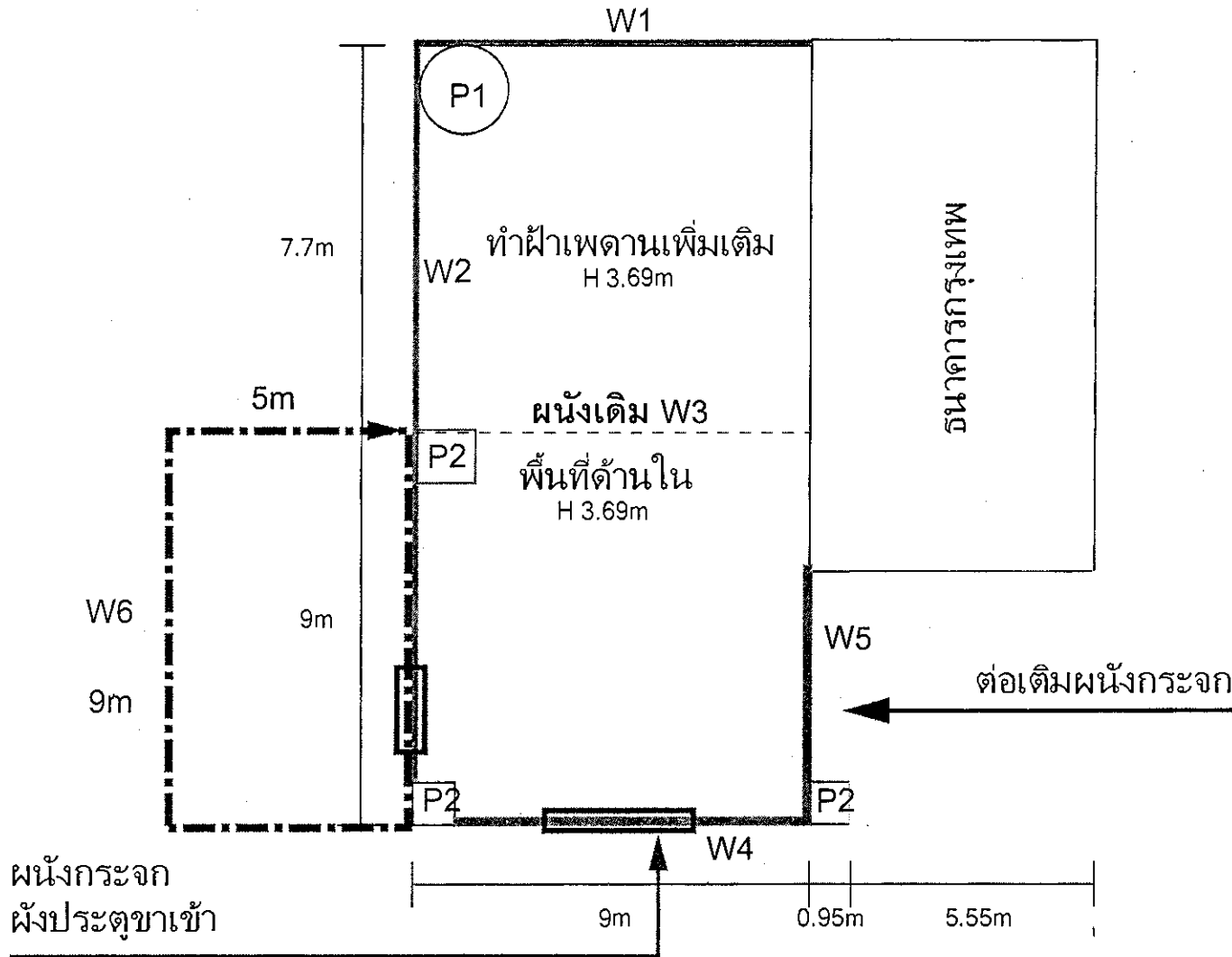

ฉีก ผัง

๖

๖

๖

๖

๖



รื้อผนังส่วนนี้ออก

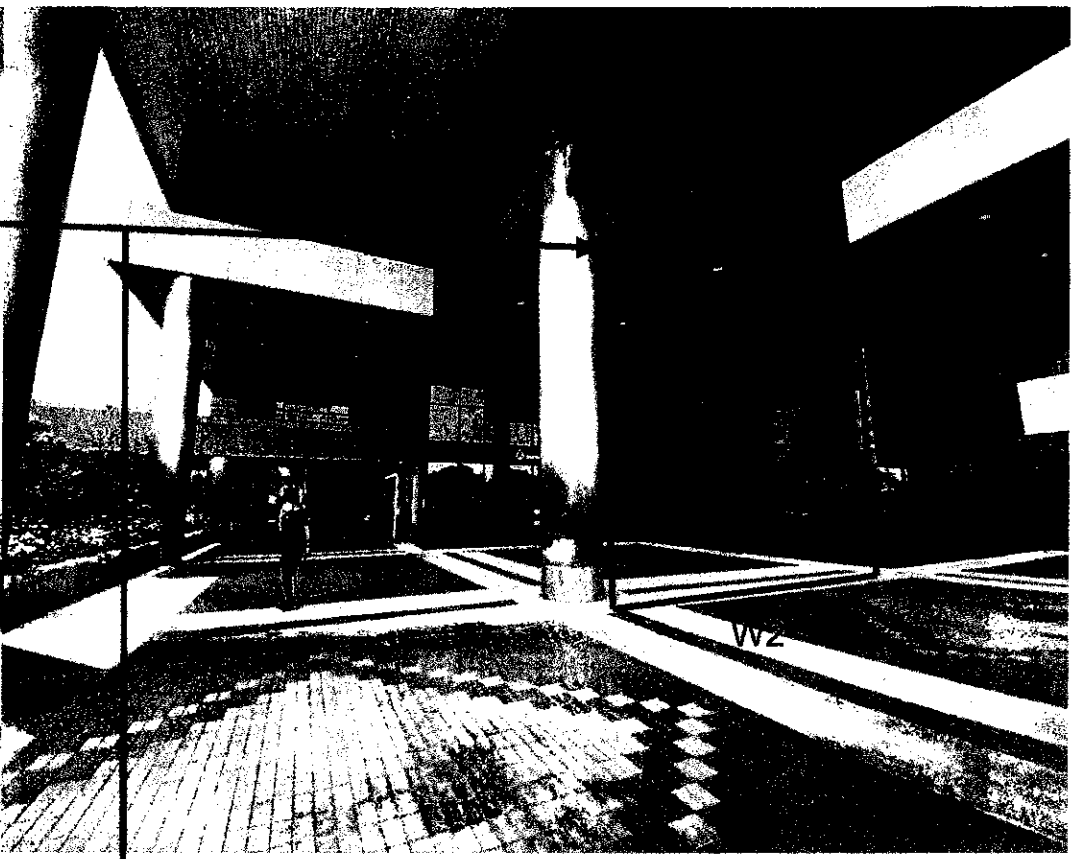

ทำผนังกระจกโครงอลูมิเนียม

Handwritten notes and signatures in Thai script, including the name 'อริศรา' and various initials and dates.

Concept : ที่ปรับปรุงพื้นที่ด้านนอก

ทำฝ้าเพดานเพิ่มเติม ขนาด 7.7m x 9m

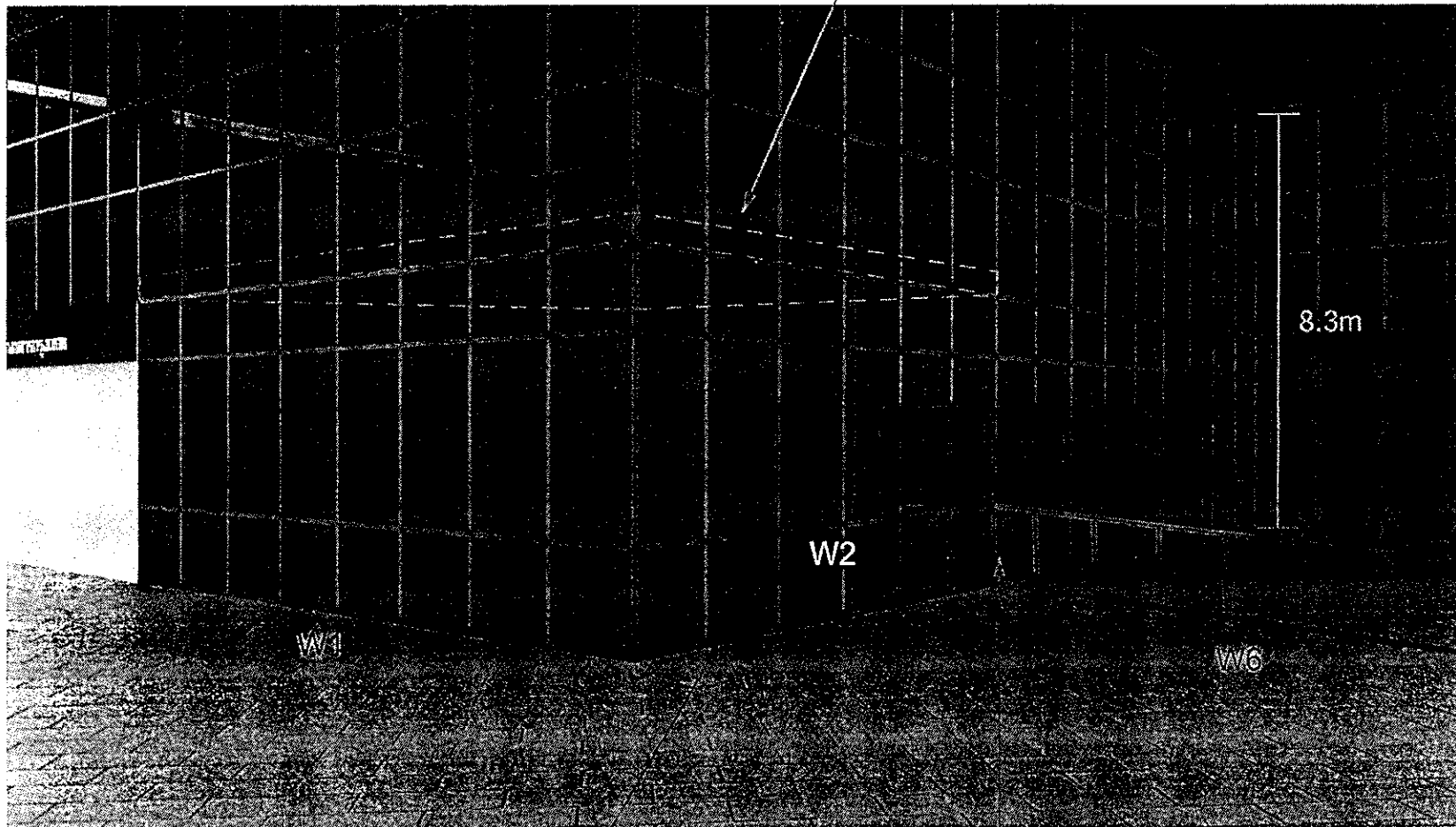

เฟรมอลูมิเนียมทำสี่เหลี่ยม

One Way Mirror

วิชา 4/10

[Handwritten signature]

[Handwritten mark]

[Handwritten mark]

[Handwritten signature]

[Handwritten mark]

รายละเอียดภาพตัดผนังภายใน W1 และ W2

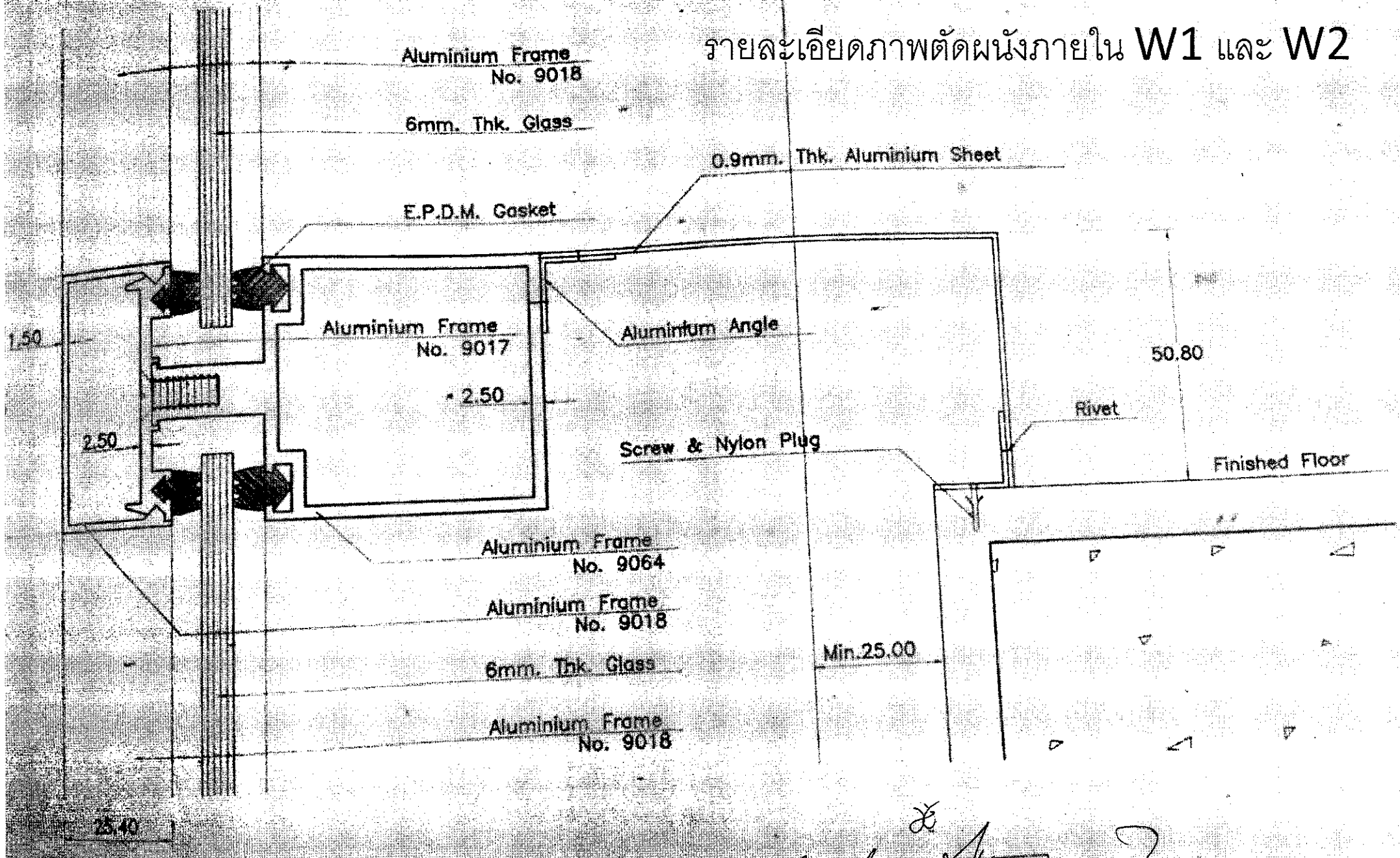

วิชา วิชา
 วิชา วิชา
 วิชา วิชา
 วิชา วิชา
 วิชา วิชา

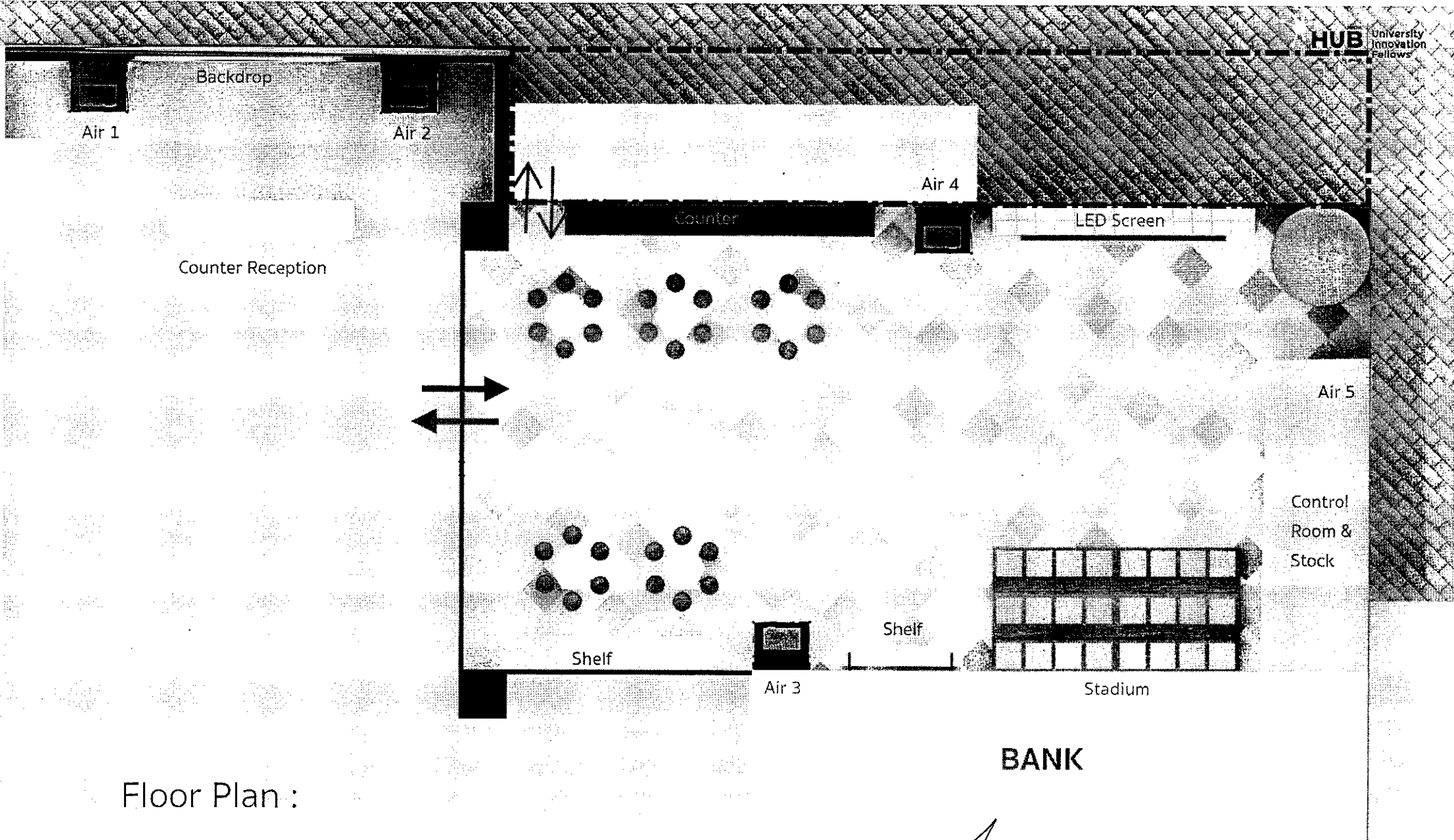

Floor Plan :

Handwritten notes and signatures:
 10/11/12
 [Signature]
 [Signature]
 10/6
 [Signature]
 [Signature]

Concept : บริเวณด้านหน้า

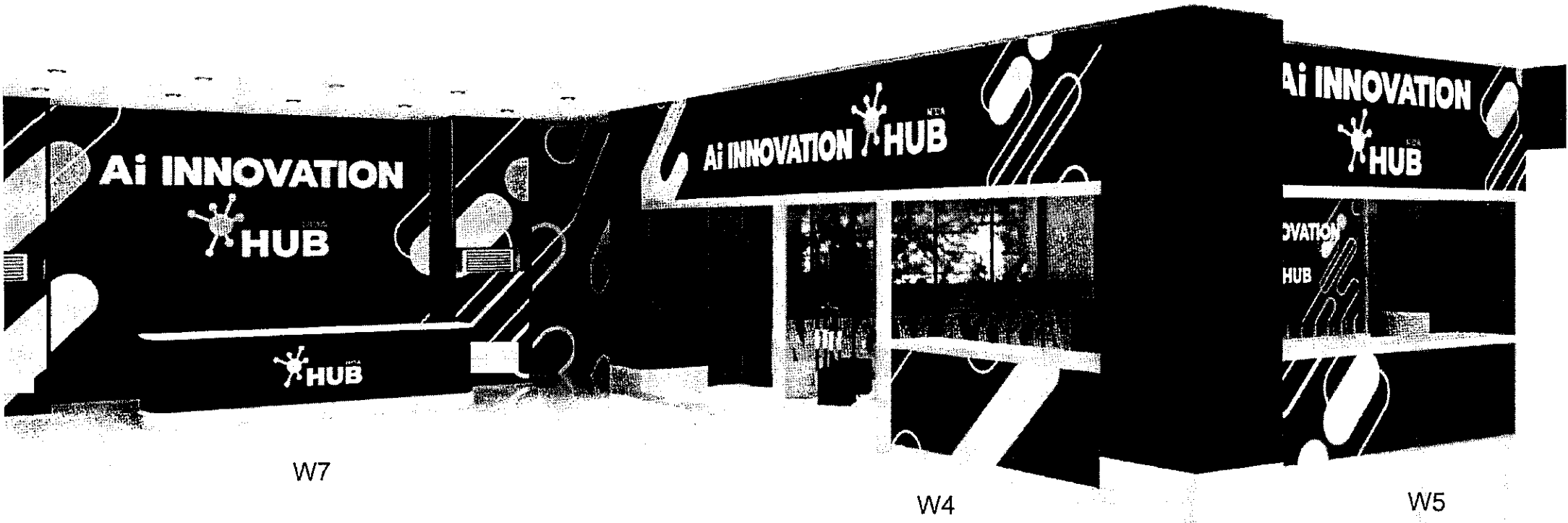

วิชา วิชา
 วิชา วิชา
 วิชา วิชา
 วิชา วิชา
 วิชา วิชา
 วิชา วิชา
 วิชา วิชา

Entrance :

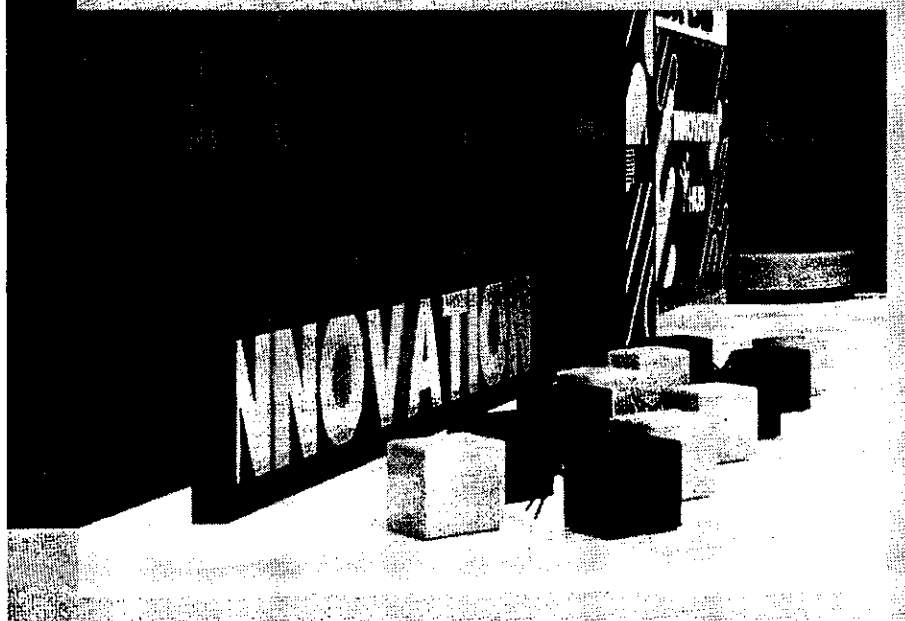

กรอบเฟรมอลูมิเนียม,บานกระจก

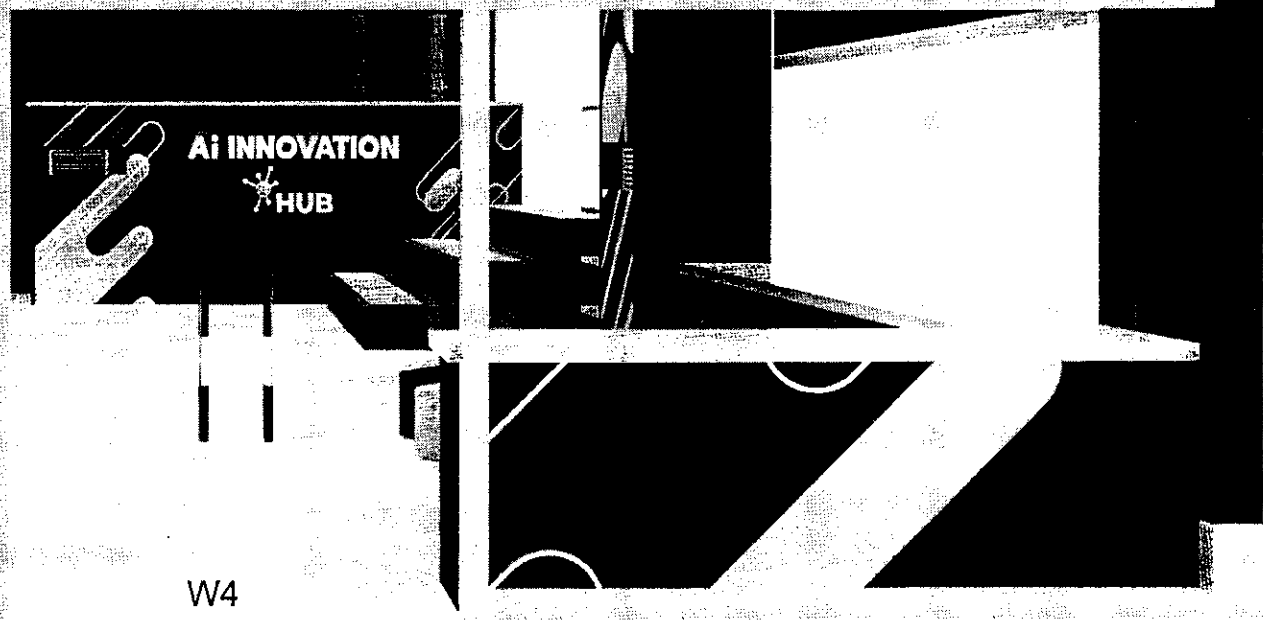

W4

ประตูบานกระจก

วิชา 1 วิชา 2 วิชา 3 วิชา 4 วิชา 5 วิชา 6 วิชา 7 วิชา 8 วิชา 9 วิชา 10

ด้านข้างของห้อง

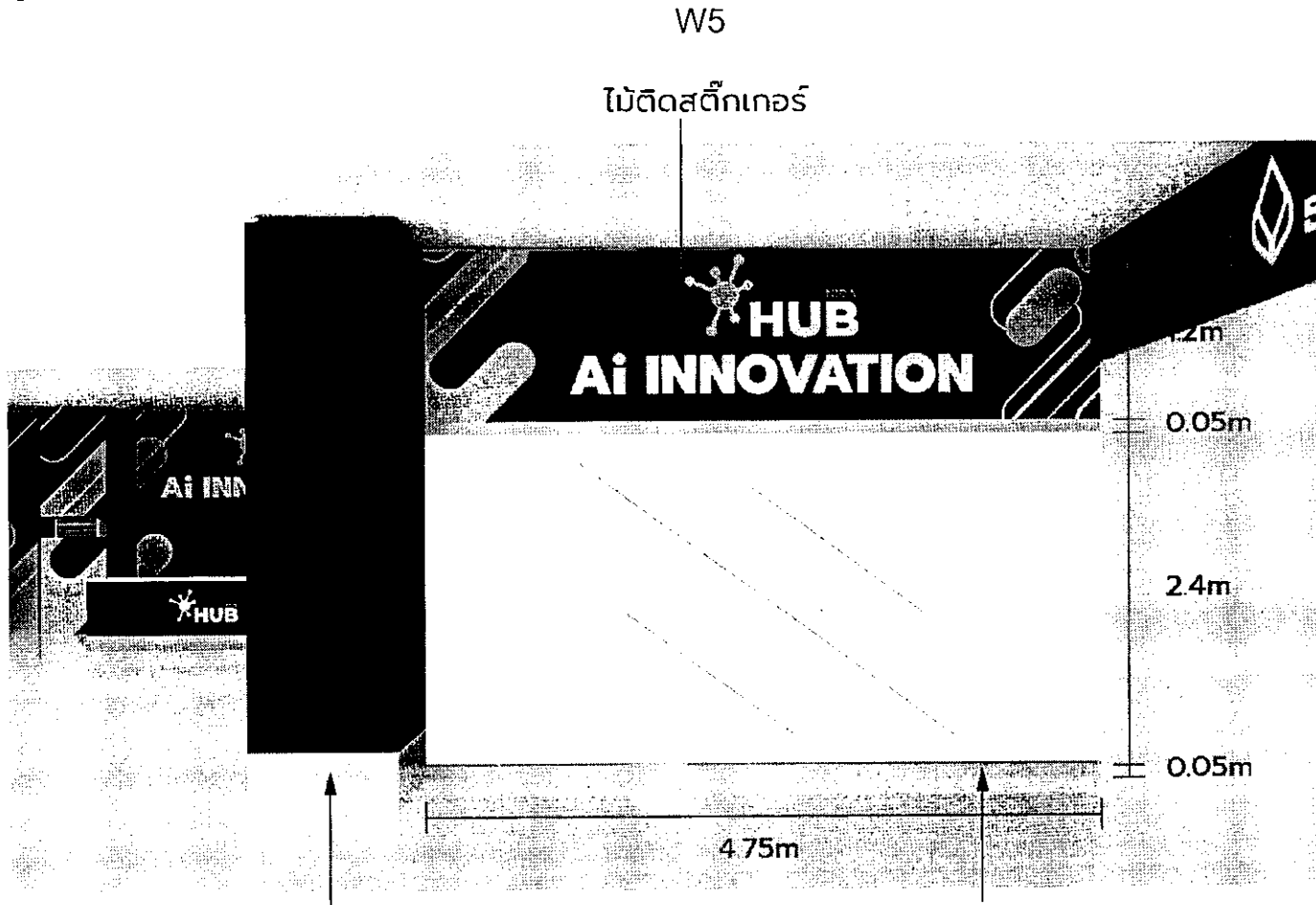

ติดสติ๊กเกอร์เสาเดิม จำนวน 2 เสา
ขนาด 0.95x0.95x3.7

เฟรมเหล็กสีเหลือง ติดกระจก

[Handwritten signatures and notes]

Concept : Reception Area

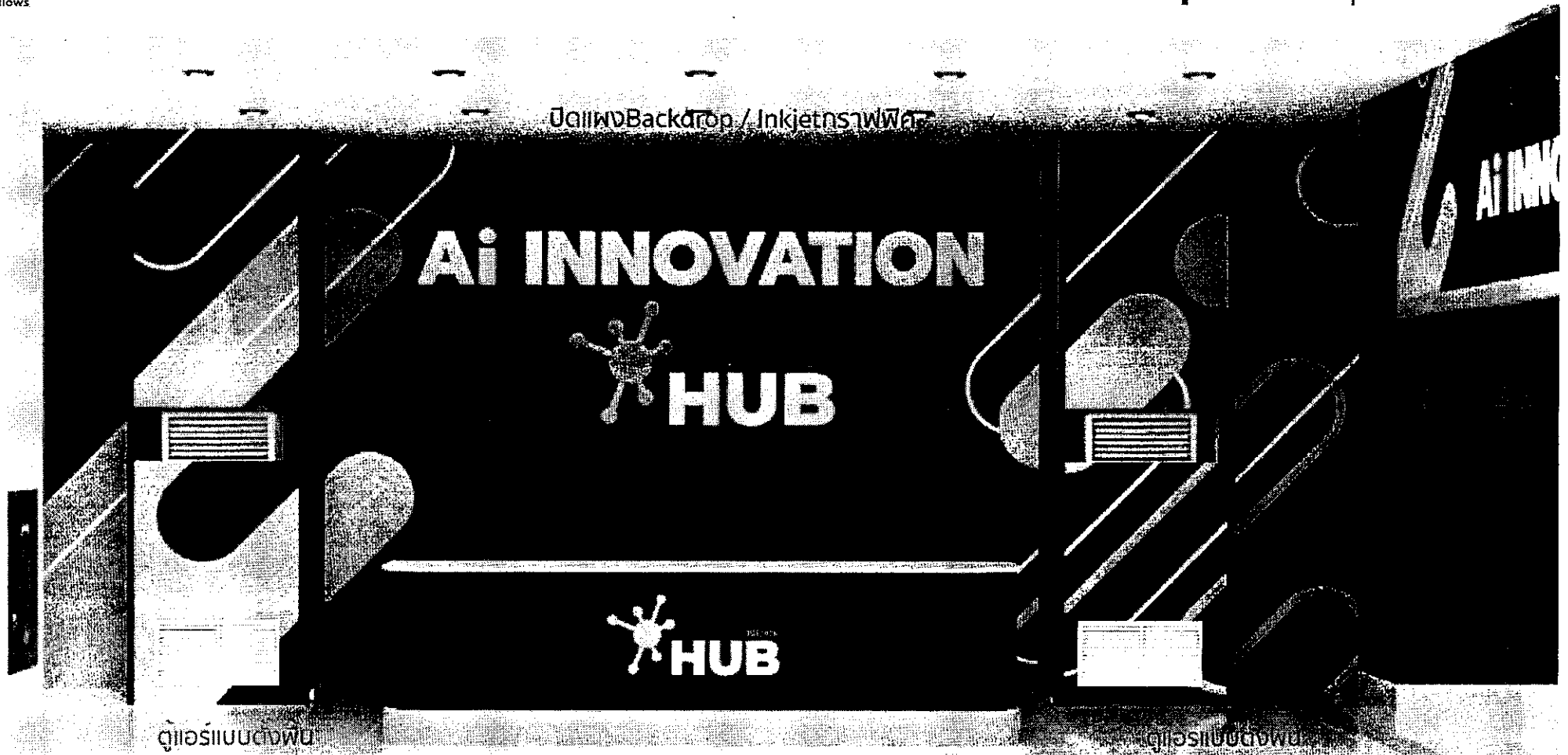

W7

Counter Reception

จุดต้อนรับ

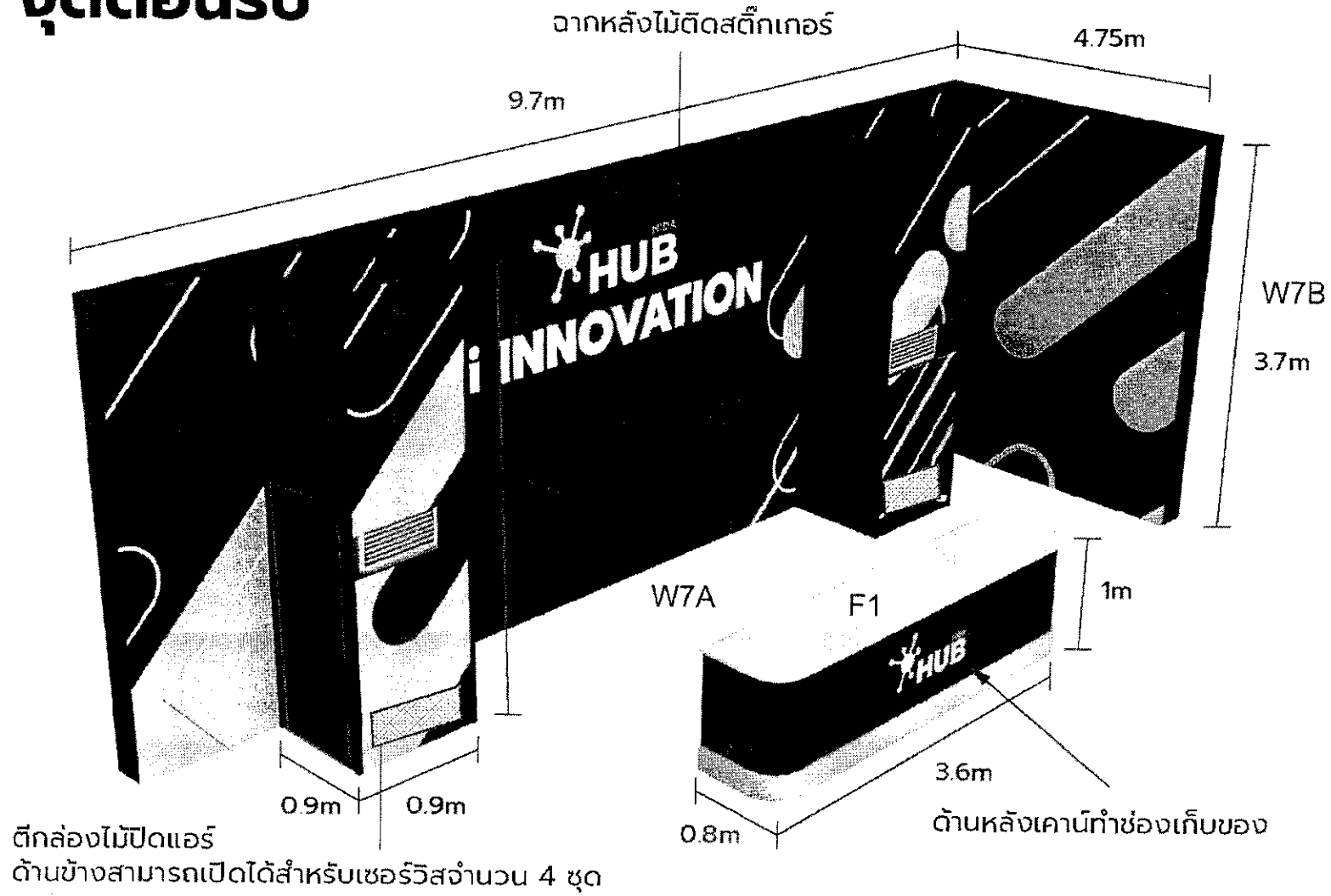

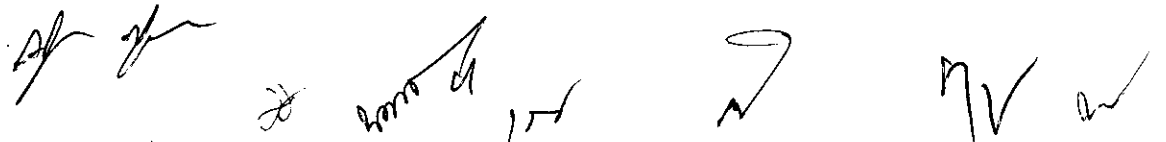
 อธิท สุจินต

Perspective :

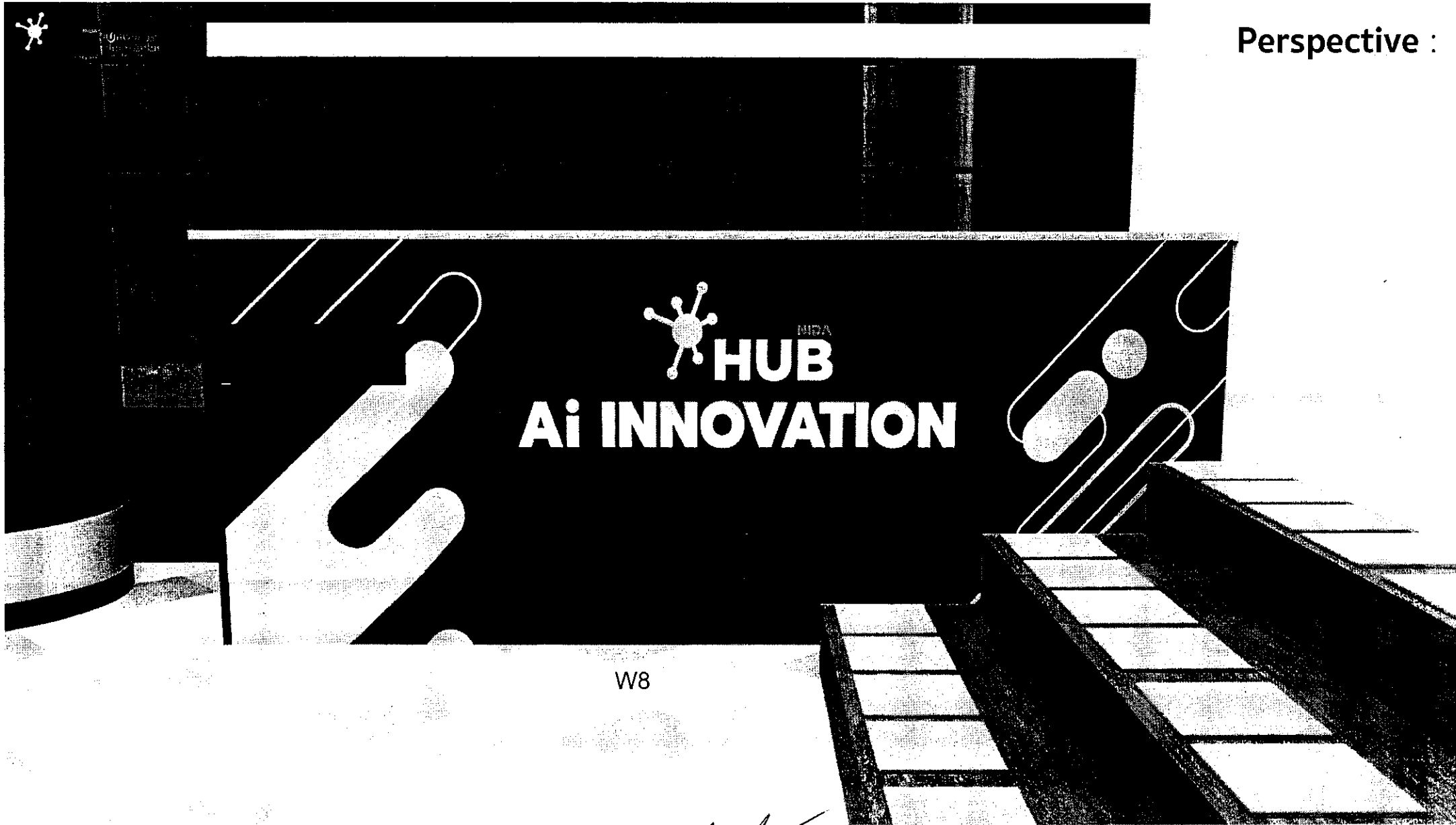

W8

[Handwritten signatures and notes]

ห้องคอนโทรล

W8

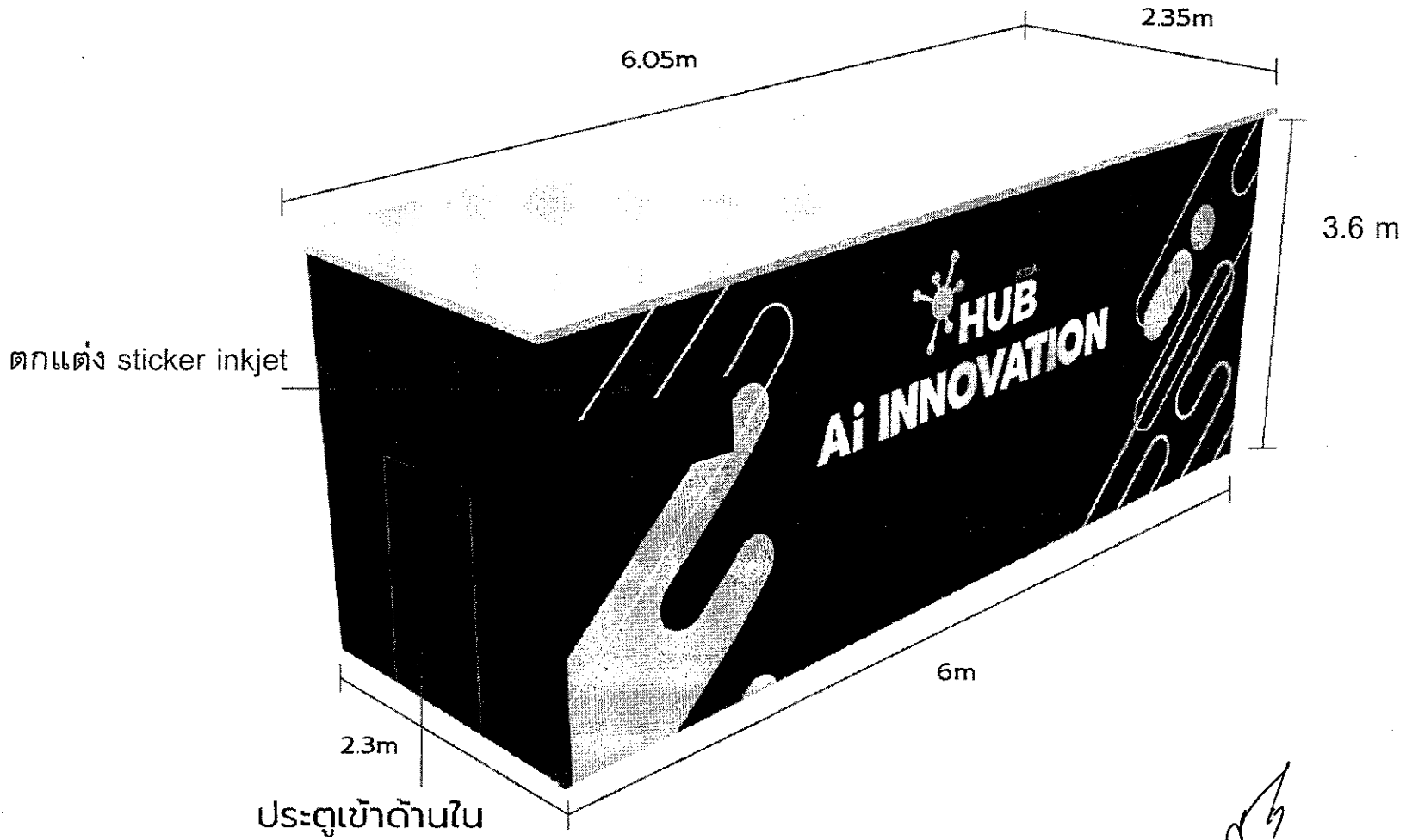

Handwritten notes and signatures at the bottom of the page, including the date '12/6' and several illegible signatures.

NIDA LAB



LED Screen : size 2.50 x 4.00 m.

ROBOTICS TRAINING



ตู้แอร์แบบตั้งพื้น

WG

Handwritten signatures and notes:
มิตาน
กมล
198
ม
กมล
ม

๑๑ LED

W9

โครงเหล็ก (5cmx5cm)

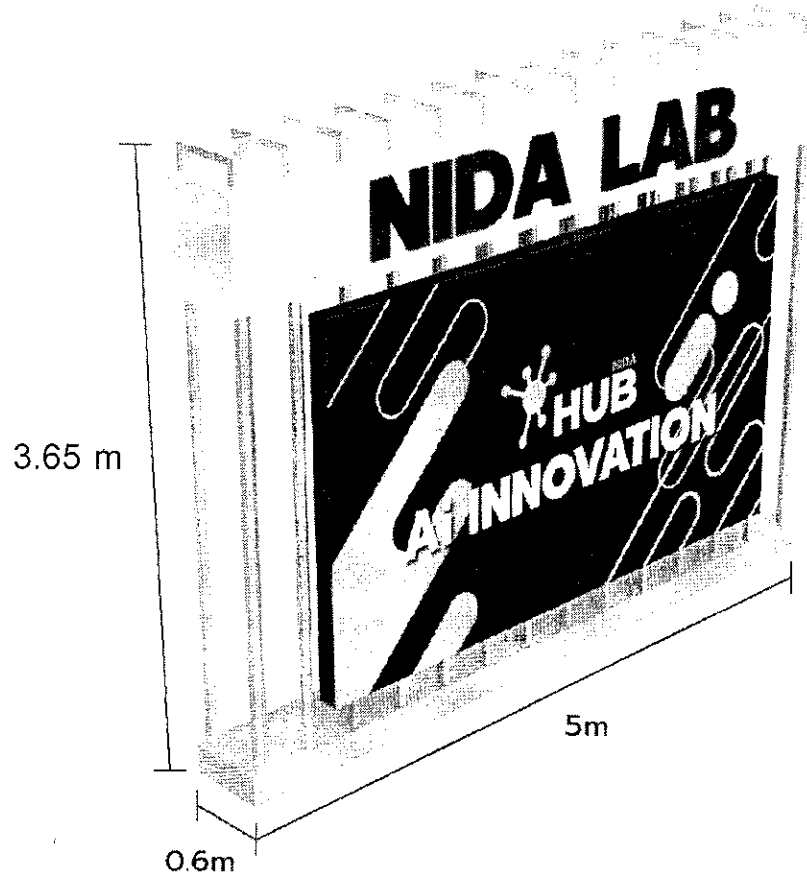

ไฟแอลอีดี

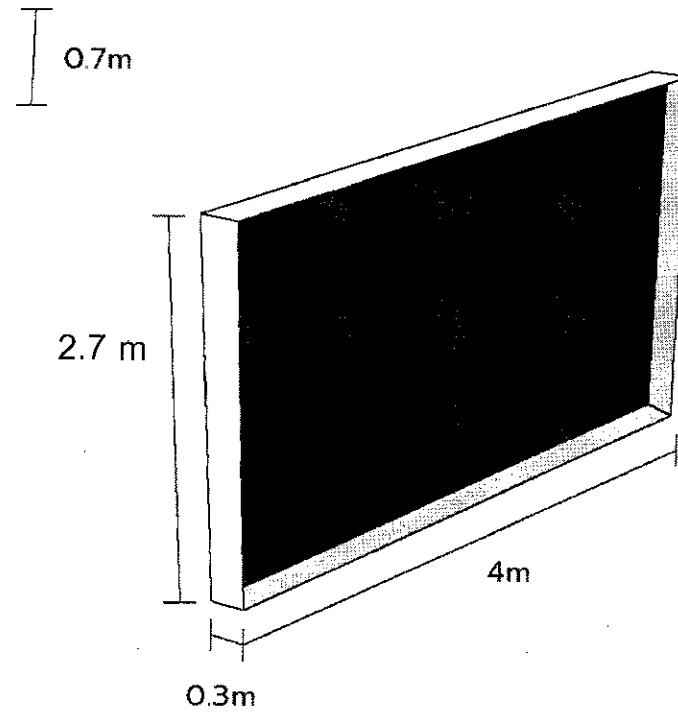

Handwritten notes and signatures:

of for
 ๑๑ for
 ๑๑ for
 ๑๑ for
 ๑๑ for

Perspective :

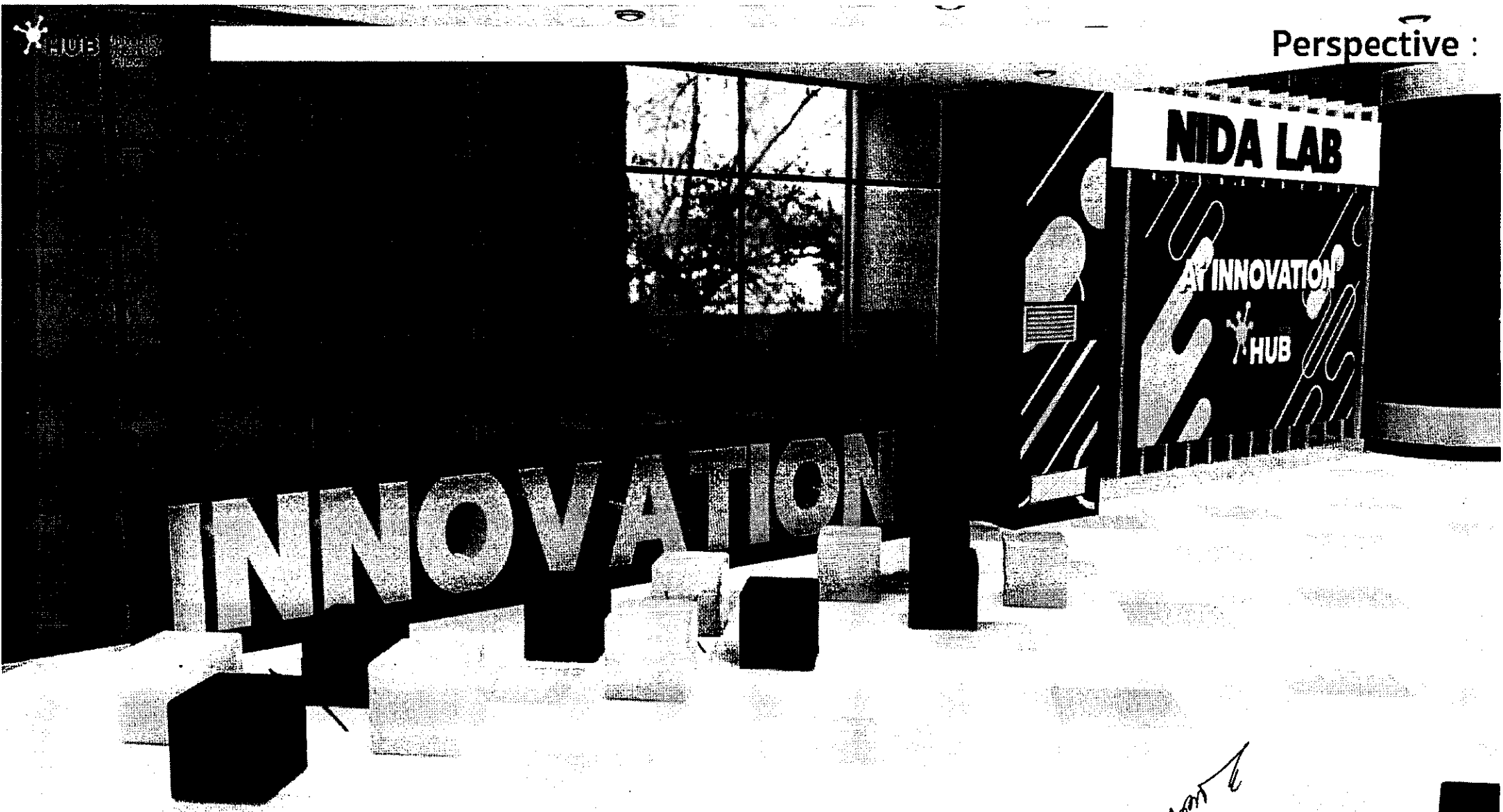

NIDA LAB

AT INNOVATION

HUB

INNOVATION

Handwritten notes and signatures:
A signature on the left.
A signature on the right.
A signature below the right signature.
A signature below the signature below the right signature.
A signature below the signature below the signature below the right signature.

Perspective :

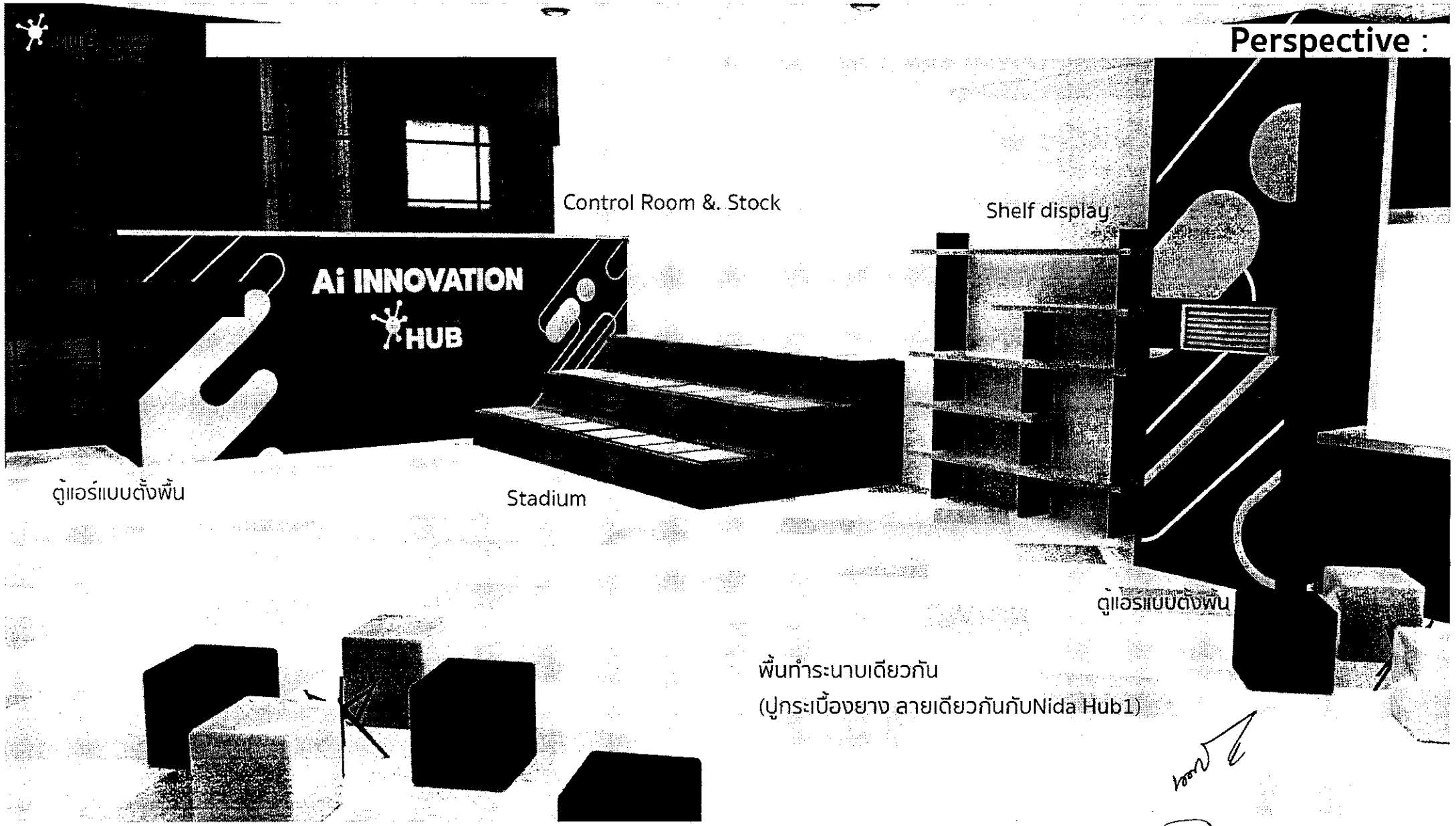

ตู้เออร์แบบตั้งพื้น





Stadium

Shelf display

Control Room & Stock

ตู้เออร์แบบตั้งพื้น

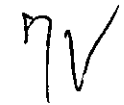
พื้นที่ทำระนาบเดียวกัน
(ปูกระเบื้องยาง ลายเดียวกันกับNida Hub1)



 วิชา ฟู

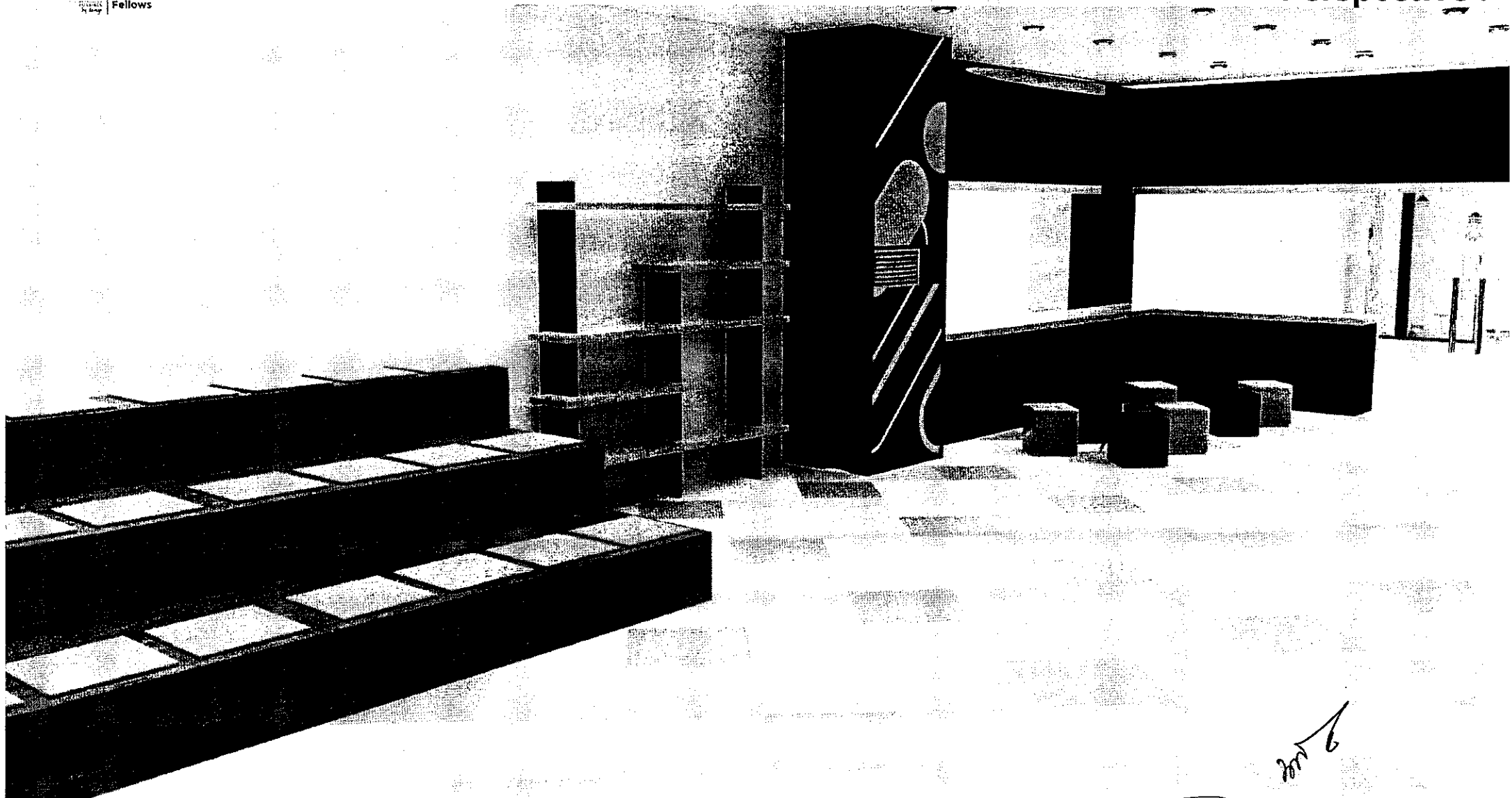



Perspective :

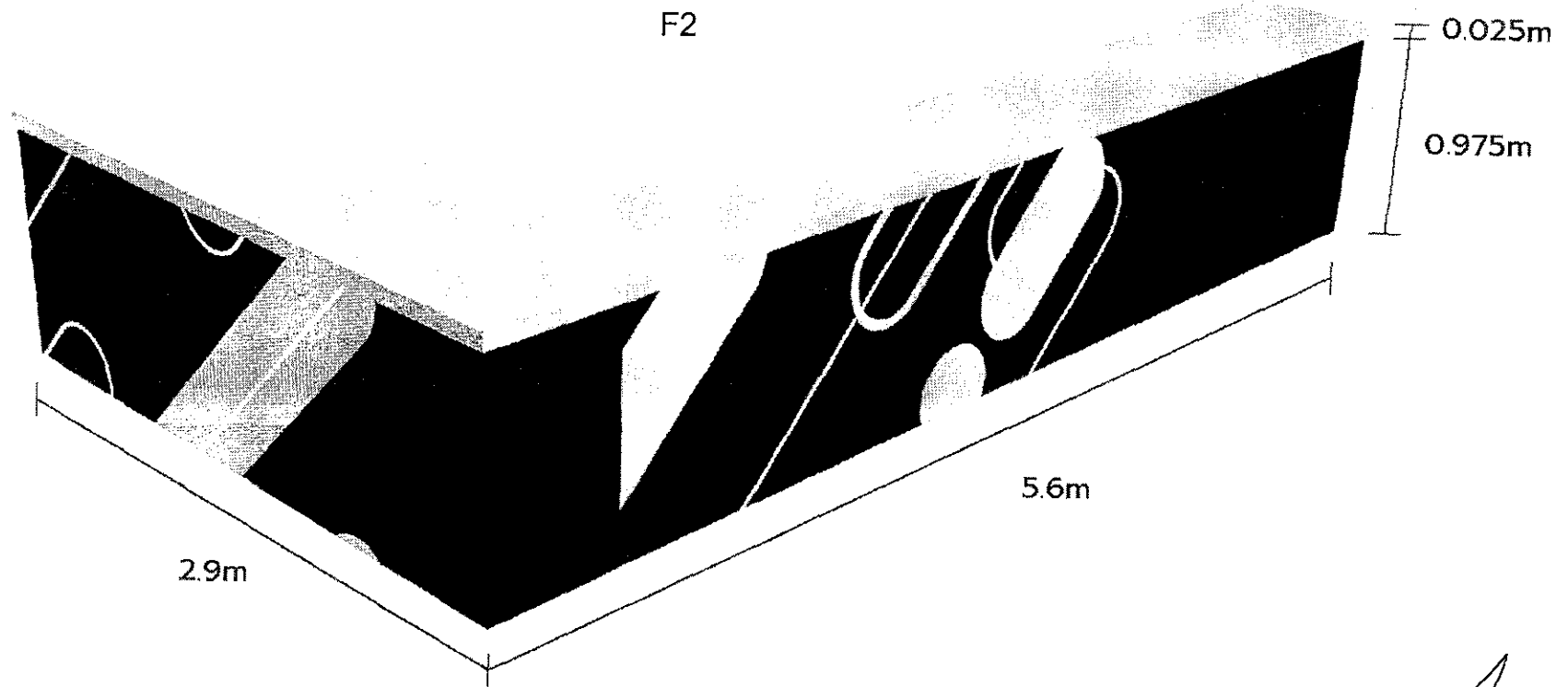

Handwritten notes:
 1st floor
 2nd floor
 1st floor
 2nd floor
 3rd floor
 4th floor

เคาน์เตอร์โชว์เคส



Handwritten notes in Thai script, including a signature and some illegible text.

เคาน์เตอร์โชว์เคส02

F3

FRONT *ฐานติดล้อ

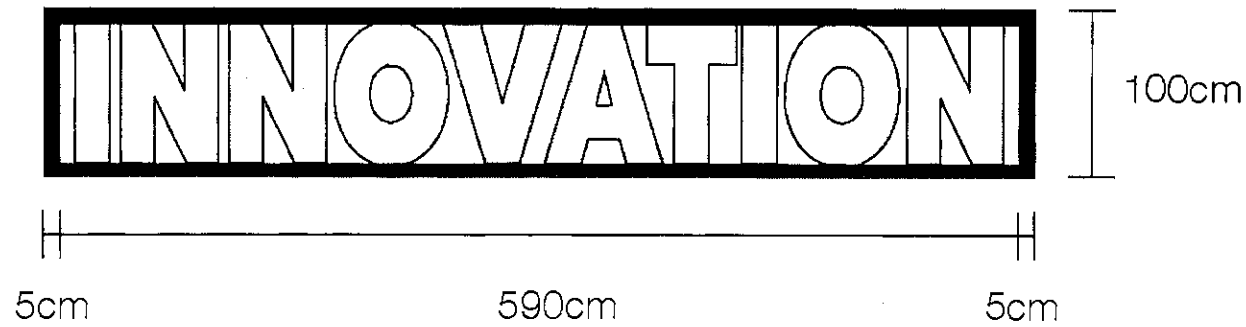

SIDE

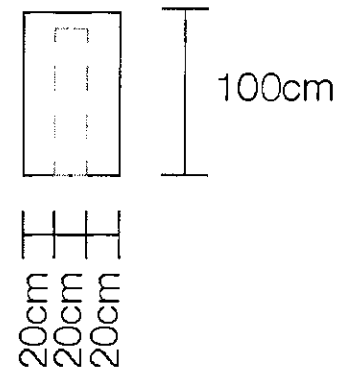

TOP



Handwritten notes and signatures:
1. 25 28 22
2. 22
3. 22
4. 22

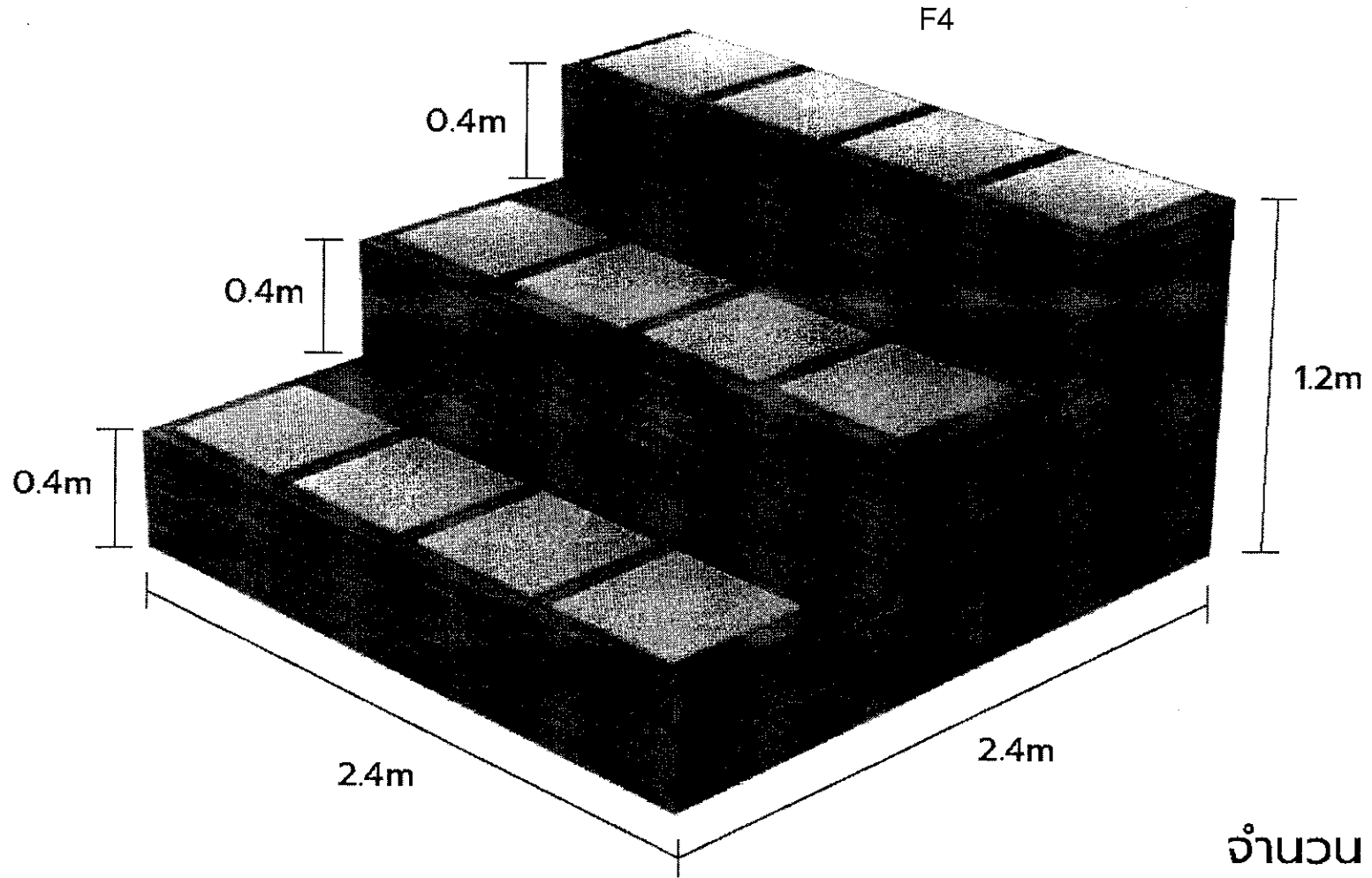

จำนวน 2 ชุด

Handwritten notes and signatures:
Handwritten signature: *[Signature]*
Handwritten signature: *[Signature]*
Handwritten signature: *[Signature]*
Handwritten signature: *[Signature]*

צנחן כפול

F5

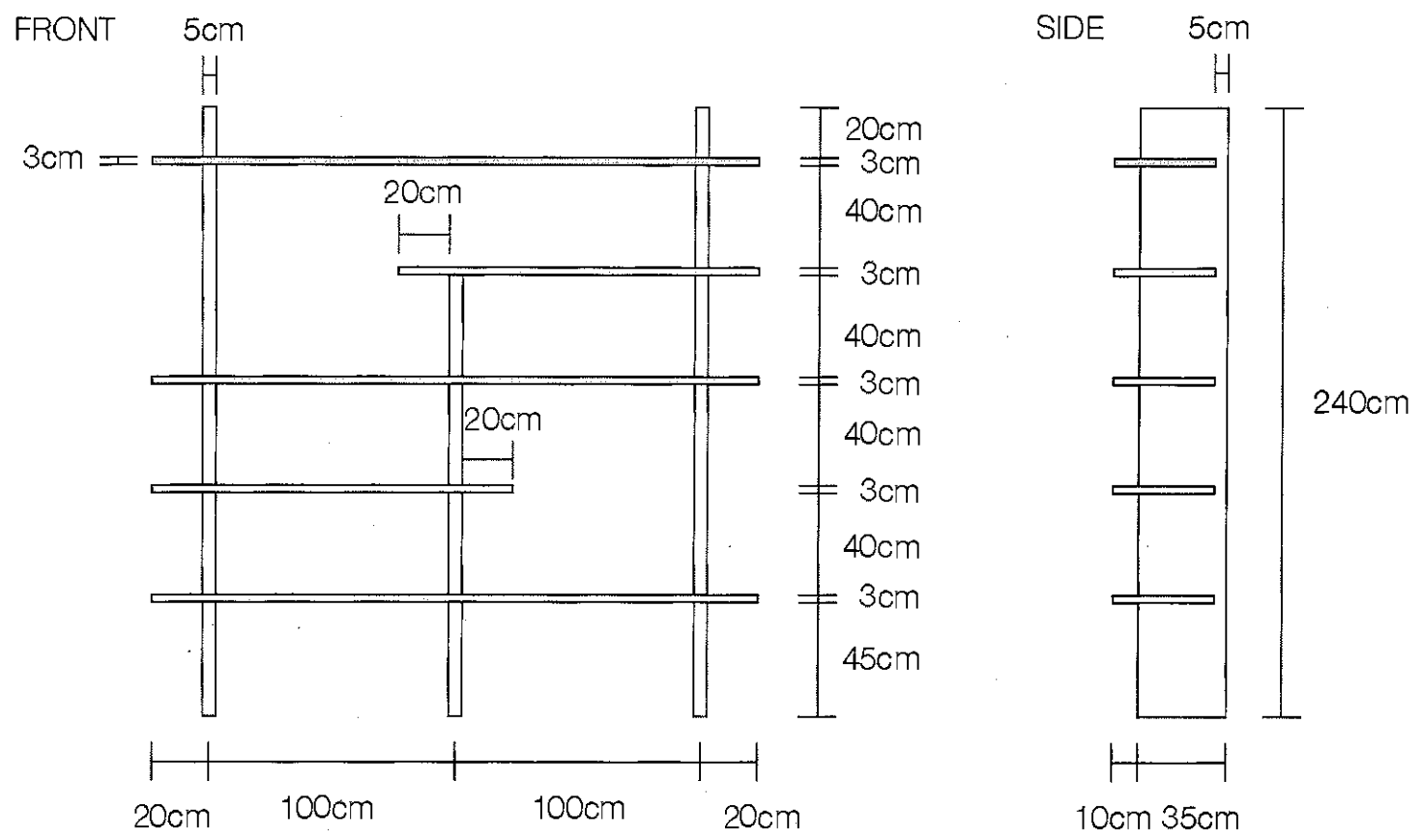

Handwritten notes:
 משה כהן
 20/10/10

Handwritten notes:
 משה כהן
 20/10/10